

FourCast2[®] Wheeler

Design: Strand+Hvass



FourCast2[®] Wheeler ist ein eleganter und robuster Stuhl mit Rollen und hervorragendem Komfort dank der einzigartigen V-Form, der flexiblen Rückenlehne sowie der Gasdruckfeder und der integrierten Sitz-Kippfunktion (optional).

Sitzschale: Kunststoffschale

Polsterung: Ohne Polsterung / mit Sitzpolsterung / mit Vollpolsterung

Gestell: Aluminium / Schwarz

Zubehör: Inno Tab[®], Gasdruckfeder inklusive Fussring, Klippfunktion, Aluminium-Fusskreuz, Haken (Tasche/Jacke)

Tests

Die Kunststoffschale entspricht den Anforderungen des PAK-Dokuments ZEK 01.2-08/ (frei von polyzyklischen aromatischen Kohlenwasserstoffen).

Ansi/Bifma X 5.1 - 2011
EN 16139 L2
EN13761
EN 1021-1
GS

Sämtliche Produkte von Four Design sind PVC-frei.

Warranty

Four Design gewährt auf sämtliche in der Preisliste aufgeführten Produkte eine erweiterte 5-Jahres-Garantie. Die Garantie umfasst Gestellbrüche und Schäden, die auf eine mangelhafte handwerkliche Ausführung zurückzuführen und bei normalem Gebrauch entstanden sind. Verschleiß oder Schäden an Bezügen, Rollen, Oberflächen u. Ä. fallen nicht unter die Gewährleistung.



FourCast2[®] Wheeler

Design: Strand+Hvass

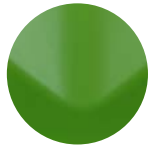

JUNGLE GREEN
NCS 4050-G40Y



OLIVE
NCS S2040-G80Y

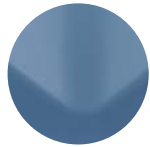

AQUA
NCS S4020-B



ANTRACIT
NCS S9000-N



SNOW
RAL 9010



BLACK
RAL 7016



ORIENTAL RED
NCS S 1580-R

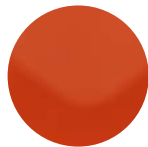

ORANGE
NCS S 2070-Y70R



BEACH
NCS S 2502-Y

Materialien

Kunststoffschale

Kunststoffschale: PP mit Glasfaserverstärkung (15 %), recycelbar.

Erfüllt die RoHS-Richtlinie und die REACH-Verordnung.
Halogenfreiheit durch Tests nachgewiesen.

Polsterschalen: 9- bis 11-schichtiges Birkenfurnier (12 mm).

Kleber: Casco Adhesive 1272.

Schaumstoff: Typ CMHR-65H Oeko-Tex Standard 100 (erfüllt die ROHS-Richtlinie und die REACH-Verordnung),

PE-Kunststoff, feuerhemmend.

Kleber: SABA Activator 3739, Aquabond RSD 3801 blau.

Schaumstoffstärke: Sitzpolsterung: 15 mm Vollpolsterung:
25 mm (Sitz) – 10 mm (Rückenlehne).

Gestell, Stahl

Gasdruckfeder Stahl St. 37

Verriegelung: ABS/Pa6

Polsterschutz: PP

Gewicht

7,4 kg Mit Inno®Tab: + 4,2 kg

Die Gewichts- und Maßangaben beziehen sich auf Stühle mit Kunststoffschale ohne Polsterung.

* Die Angaben zu den sonstigen Ausführungen gehen aus der Preisliste hervor

GS version

Räder mit Bremse (unbelastet), Große Überfahrt, Untere Gasdruckfeder.



FourCast2[®] Wheeler

Design: Strand+Hvass



Inno Note[®]

Klappbar Inno Tab[®]: mm ABS, PA 6 + GF 30

mit Getränkehalter ABS, PP

Abmessungen: 520 x 320 mm.

Schwenkarm: Stahl S235, schwarz pulverbeschichtet.

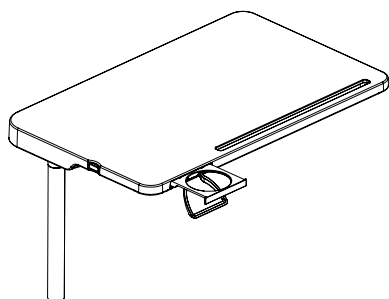

FourCast2[®] Wheeler

Design: Strand+Hvass

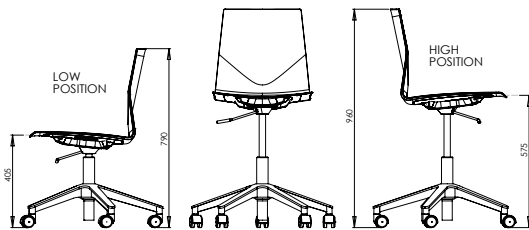

FourCast2[®] Wheeler

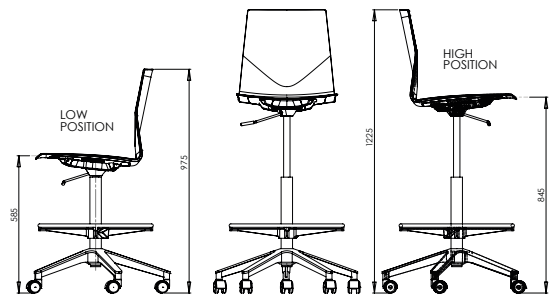

FourCast2[®] Wheeler Gasdruckfeder inklusive Fussring

ISO14001

Wir von Four Design sind uns unserer Umweltverantwortung bewusst. Unser Ziel ist es, die Umweltbelastung zu minimieren, sowohl intern als auch extern. Intern wird der Arbeitsschutz durch eine sorgfältige Prüfung und Abwägung der in der Produktion verwendeten Komponenten und Werkstoffe gewährleistet. Die externe Umweltbelastung wird durch die Einhaltung der einschlägigen Gesetze und Bestimmungen kontrolliert. Four Design legt großen Wert darauf, dass alle Zulieferer die Umweltbestimmungen in Bezug auf Produktion und Abfallentsorgung einhalten.

Unser Ziel ist es, ausschließlich umweltfreundliche Rohstoffe einzusetzen. Das Umweltengagement von Four Design A/S wird durch das Umweltzertifikat 'Miljødiplom' des MiljøForum Fyn und die ISO 14001-Zertifizierung dokumentiert.

Recycling

Allgemeines: Der Stuhl lässt sich in seine Bestandteile (Sitzschale und Gestell) zerlegen und sortieren.

Metallteile: Sämtliche Metallteile der Four Design-Stühle können an einer entsprechenden

Annahmestelle abgegeben und recycelt werden. Lackierte Gestelle sind mit einer Pulverbeschichtung versehen, die gemäß Richtlinie 1999/45/EG als ungefährlich für die Umwelt eingestuft wurde.

Kunststoffschalen: Die aus glasfaserverstärktem PP hergestellten Kunststoffschalen von Four Design können recycelt werden. Die Schalen werden zu Granulat verarbeitet, das sich für neue Sitzschalen verwenden lässt.

Bezug und Furnierschalen können konstruktionsbedingt nicht recycelt werden. Daher sind diese der fachgerechten Entsorgung zuzuführen.

Pflege und Reinigung

Siehe hierzu unsere Broschüre, Pflegeanleitung.

http://www.fourdesign.dk/pdf/FourDesign_Cleaning.pdf

