

Four[®] Sure 44

Design: Strand & Hvass



Med sin fleksible, ergonomiske skal og rolige, organiske design, udgør Four[®] Sure 44 en perfekt møde- eller kantine-stol. Den V-formede ryg yder rygstøtte og du kan tilpasse farve-design og kombinationer. Four[®] Sure 44 med indersidepolstring er et populært valg; kombinationen af skal og polster gør den til en interessant og æstetisk til møde- eller kantine-miljø. Træben kan med fordel tilføjes for et endnu mere naturligt og roligt image.

Varianter:

Skal: Kunststofskal

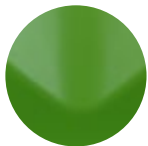

JUNGLE GREEN
NCS 4050-G40Y



OLIVE
NCS S2040-G80Y

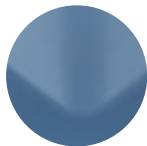

AQUA
NCS S4020-B



ANTRACIT
NCS S9000-N



SNOW
RAL 9010



BLACK
RAL 7016



ORIENTAL RED
NCS S 1580-R



ORANGE
NCS S 2070-Y70R



BEACH
NCS S 2502-Y



NATURAL BLACK



OAK VENEER

Polstring: Uden polstring / Sædepolstring / Indersidepolstring

Stel: Krom (III) / Matlakeret hvid (RAL9010) / Mat sort (RAL 9005) / Mat Grå (RAL7039) / Mat Oriental Red / Mat Orange / Mat Jungle Green / Mat Aqua / Mat Olive / Træben

Tilbehør: Gribehul, Krog (taske/jakke), Koblingsbeslag, Armlæn / Loop, Inno[®]Note skrivearm, Stoleophæng, Teflon / Kunststof / Akustikdæmpende dupsko, Transportvogn / Sækkevogn

Four[®] Sure 44

Design: Strand & Hvas

Materiale:

Skal

Kunststofskal: PP med glasfiberforstærkning (15%), genanvendelig.

Opfylder RoHS og REACH direktiverne og er testet halogenfri.

Sorte skaller kan leveres fremstillet af 100% genbrugt materiale.

Polstret skaller: 9-11 lags birk finér (12 mm).

Lim: Gasco Adhesive 1272.

Skum: Type CMHR-65H øko-standard 100. (Opfylder ROHS og REACH direktiverne),

PE plast, brandhæmmende.

Lim: SABA Activator 3739, Aquabond RSD 3801 blue.

Skumtykkelse: Sædepolstering: 15 mm. Indersidepolstring: 15 mm. (sæde) - 10 mm. (ryg).

Stel, stål

Rør: Ø16 X 2, Ducol 500.

Dupsko: PA

Lås: ABS/Pa6

Polsterbeskytter: PP

Stel, træ

Olieret egetræ Ø26/42, sarg 21 x 55 mm.

Dupsko: PA

Lås: ABS/Pa6

Polsterbeskytter: PP

Armlæn: PP sort + 15% TPE (stel: S235)

Omkring 50 procent af det samlede EU stålproduktion stammer fra genanvendt stål.

Dimensions:

Vægt: 5 kg uden armlæn / 5,8 kg med armlæn.

Mål og vægt er oplyst for stole med kunststof, uden polster.

Four[®] Sure 44

Design: Strand & Hvass

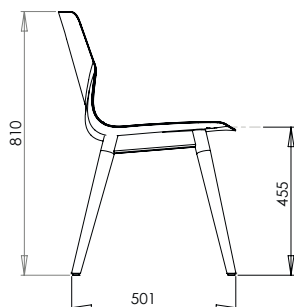
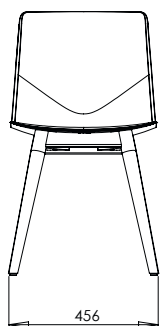

Four Sure 44, træben

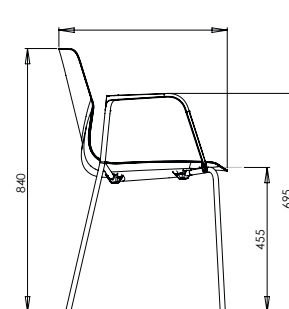
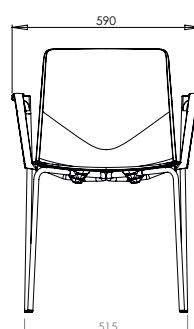
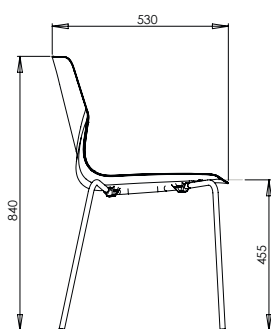
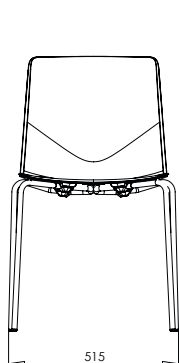

Four Sure 44

Four Sure 44, Loop armlæn

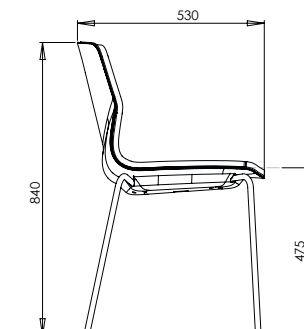
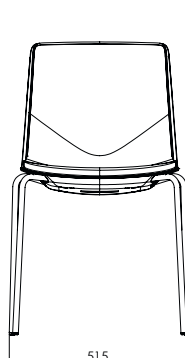
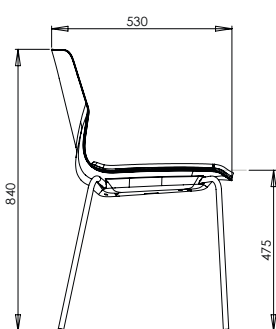
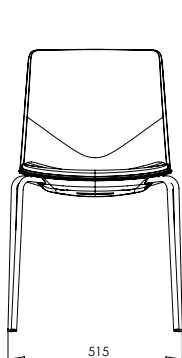

Four Sure 44, sædepolstring

Four Sure 44, indersidepolstring

Four[®] Sure 44

Design: Strand & Hvass



Inno[®]Note:

Skrivearm til Four[®] Sure 44 med integreret kopholder.
Aftagelig og foldbar. Anvendelig til stole med og uden armlæn.

Udførelse:

Skriveplade: ABS og PA6GF
Beslag: PA6GF
Kopholder (integreret): ABS + PP
Arm: Stål CK45, Krom (III)

Mål: 225 x 325 x 20 mm

Transportvogn til Inno[®]Note (51 stk.)

L: 1530 mm x B: 660 mm x H: 1120 mm.

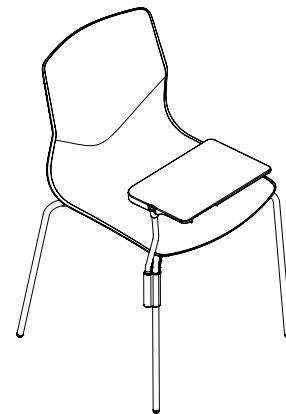

Transportvogne til stole:

Transportvogn til Four Sure 44 uden polstring (28 stole)
L: 1100 mm x B: 560 mm x H: 1900 mm

Transportvogn til Four Sure 44 med sædepolstring (20 stole)
L: 1100 mm x B: 560 mm x H: 1880mm

Transportvogn til Four Sure 44 med fuldpolstring (20 stole)
L: 1100 mm x B: 560 mm x H: 1930 mm

Sækkevogn til Four Sure 44
(12 stole uden polstring, 10 med sædepolstring,
8 stole med indersidepolstring)

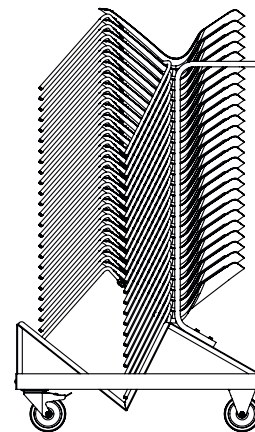

Four[®] Sure 44

Design: Strand & Hvas

ISO14001:

Hos Four Design er vi bevidste om vores miljømæssige ansvar. Vi stræber efter en minimal belastning i det interne og eksterne miljø. Det interne miljø er evalueret gennem en omhyggelig undersøgelse af komponenter og materialer, der anvendes i produktionen fremstillingsprocesser. Det ydre miljø overvåges gennem love og regler. Det er vigtigt at Four Design, at vores leverandører efterlever de miljømæssige love med hensyn til produktion og håndtering af affald. Det er vores mål altid at bruge miljøvenlige råvarer. Four Design A/S kan dokumentere vores forpligtelse over for miljøet. Vi har fået tildelt Miljøforum Fyns Miljødiplom og opnået ISO14001 certikat.

Genanvendelse:

Generelt: Stolen adskilles i komponenter (skal og stel) og sorteres.

Metaldele: Alle metaldele på Four Designs stole kan a everes til egnet aftager og genbruges.

Lakerede stel er behandlet med en pulverlak, som er klassiferet som ufarlig for miljøet i g. retningslinjerne i direktiv 1999/45/EF.

Kunststofskaller: Four Design kunststofskaller fremstillet af glas berforstærket PP kan genanvendes. Skallen bliver forarbejdet til granulater, som kan genanvendes til nye stoleskaller.

Polstring og finér skaller: Kan ikke genanvendes og bortskaffes ved forbrænding.

Pleje og rengøring:

Vi henviser til vores brochure:

'Vedligeholdelse af stole og borde'

http://www.fourdesign.dk/pdf/FourDesign_Cleaning.pdf

Tests:

Kunststofskal opfylder PAK direktivet ZEK

01.2-08/. (Uden polycykliske aromatiske

kulbrinter). Alle Four Designs møbler er PVC-fri.

Garanti:

Four Design tilbyder en udvidet garanti på 5 år på samtlige produkter i vores prisliste. Garantien dækker brud på stel og skader opstået på grund af mangelfuld håndværksmæssig udførelse, ved normal anvendelse. Slid eller skader på betræk, hjul, over ader og lignende er ikke omfattet af denne garanti.

- Ansi/Bifma X 5.1 - 2011
- EN 16139 L2
- EN13761
- EN 1021-1