

FourSure® 88

Design: Strand+Hvass



Mit dem Kufengestell erhält FourSure® 88 einen äußerst harmonischen Gesamteindruck. Für noch höheren Komfort kann FourSure® 88 mit einem festen Sitzpolster oder einem Spiegelpolster ausgestattet werden. Haben Sie bereits gesehen, dass FourSure® 88 ebenfalls in einer monochromen Ausführung erhältlich ist? Dies könnte genau das sein, wonach Sie suchen.

Sitzschale: Kunststoffschale

Polsterung: Ohne Polsterung / mit Sitzpolsterung / mit Innenpolsterung

Gestell: Chrom (III) / Mattlack weiß (RAL9010) / mattschwarz (RAL 9005) / mattgrau (RAL7039) / Mattlack Oriental Red / Mattlack Orange / Mattlack Jungle Green / Mattlack Aqua / Mattlack Olive / Mattlack Beach / Mattlack Antracite

Zubehör: Greiföffnung, Haken (Tasche/Jacke), Reihenverbindung, Armlehnen, Inno Note® Schreibtablar, Stuhlaufhängung, POM / Filz Gleiter, Transportwagen / Sackkarre

Tests

Die Kunststoffschale entspricht den Anforderungen des PAK-Dokuments ZEK 01.2-08/ (frei von polyzyklischen aromatischen Kohlenwasserstoffen).

Ansi/Bifma X 5.1 - 2011
EN 16139 L2
EN 13761
EN 1021-1
GS

Sämtliche Produkte von Four Design sind PVC-frei.

Gewährleistung

Four Design gewährt auf sämtliche in der Preisliste aufgeführten Produkte eine erweiterte 5-Jahres-Garantie. Die Garantie umfasst Gestellbrüche und Schäden, die auf eine mangelhafte handwerkliche Ausführung zurückzuführen und bei normalem Gebrauch entstanden sind. Verschleiß oder Schäden an Bezügen, Rollen, Oberflächen u. Ä. fallen nicht unter die Gewährleistung.



FourSure[®] 88

Design: Strand+Hvass

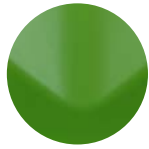

JUNGLE GREEN
NCS 4050-G40Y

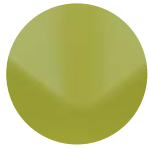

OLIVE
NCS S2040-G80Y

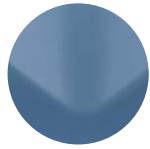

AQUA
NCS S4020-B



ANTRACIT
NCS S9000-N

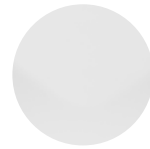

SNOW
RAL 9010



BLACK
RAL 7016



ORIENTAL RED
NCS S 1580-R

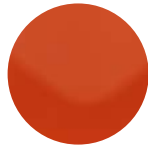

ORANGE
NCS S 2070-Y70R



BEACH
NCS S 2502-Y

Materialien

Kunststoffschale

Kunststoffschale: PP mit Glasfaserverstärkung (15 %), recycelbar. Erfüllt die RoHS-Richtlinie und die REACH-Verordnung. Halogenfreiheit durch Tests nachgewiesen. Schwarze Sitzschalen aus 100 %

Recyclingmaterial lieferbar.

Polsterung: Schaumstoff: Typ CMHR-65H Oeko-Tex Standard 100 (erfüllt die REACH-Verordnung und die ROHS-Richtlinie), PE-Kunststoff, feuerhemmend.

Kleber: SABA Activator 3739, Aquabond RSD 3801 blau.

Gestell

Gestell: Stahldraht Ø 11, St. 37.

Gleiter: PA

Armlehnen: PP schwarz + 15 % TPE (Gestell: S 355). Verriegelung: ABS/Pa6

50 Prozent der Stahlproduktion in der EU stammen aus recyceltem Material.

Gewicht

Gewicht: 4,8 kg. ohne Armlehnen / 5,6 kg. mit Armlehnen.

Die Dimensionen gelten für Stühle mit Kunststoffschale, ohne Polsterung.

*Die Angaben zu den sonstigen Ausführungen gehen aus der Preisliste hervor



FourSure® 88

Design: Strand+Hvass



Inno Note®

Schreibtisch für FourSure® 88 mit integriertem Getränkehalter. Abnehmbar und abklappbar. Für Stühle mit und ohne Armlehnen geeignet.

Materialien: Schreibunterlage: ABS und PA 6 GF
Beschlüge: PA 6 GF
Getränkehalter (integriert): ABS + PP
Schwenkarm: Stahl CK45, Chrom (III)

Maße: 220 x 330 x 20 mm.

Transportwagen, Inno Note® (51)

L: 1530 mm x B: 660 mm x H: 1120 mm.

Transportwagen

Transportwagen für 30 FourSure® 88 ohne Polsterung.
L: 1100 mm x B: 560 mm x H: 2010 mm

Transportwagen für 19 FourSure® 88 mit Sitzpolsterung oder 20 mit Vollpolsterung.
L: 1100 mm x B: 560 mm x H: 1940/1970 mm

Sackkarre zum Stapeln von 12 Stühlen ohne Polsterung oder 10 Stühlen mit Polsterung.

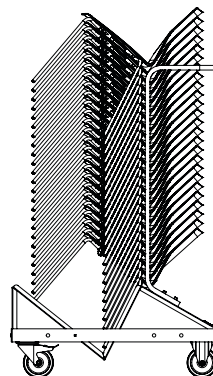
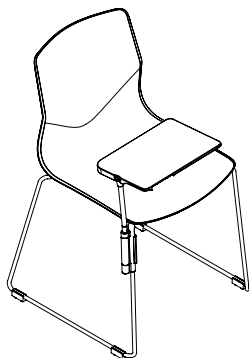

FourSure® 88

Design: Strand+Hvass

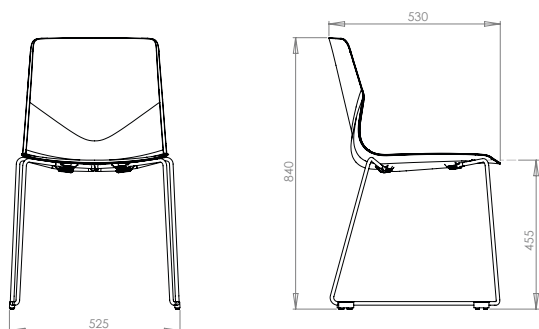

FourSure® 88

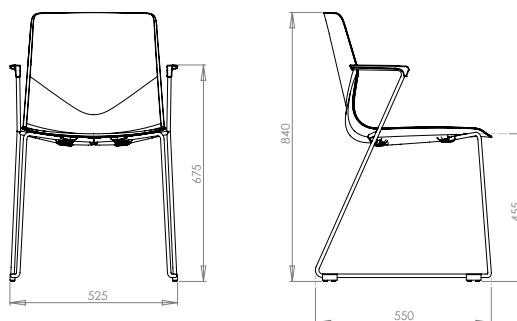

FourSure® 88 armlehne

ISO14001

Wir von Four Design sind uns unserer Umweltverantwortung bewusst. Unser Ziel ist es, die Umweltbelastung zu minimieren, sowohl intern als auch extern. Intern wird der Arbeitsschutz durch eine sorgfältige Prüfung und Abwägung der in der Produktion verwendeten Komponenten und Werkstoffe gewährleistet. Die externe Umweltbelastung wird durch die Einhaltung der einschlägigen Gesetze und Bestimmungen kontrolliert. Four Design legt großen Wert darauf, dass alle Zulieferer die Umweltbestimmungen in Bezug auf Produktion und Abfallentsorgung einhalten.

Unser Ziel ist es, ausschließlich umweltfreundliche Rohstoffe einzusetzen. Das Umweltengagement von Four Design A/S wird durch das Umweltzertifikat ‚Miljødiplom‘ des MiljøForum Fyn und die ISO 14001-Zertifizierung dokumentiert.

Wiederverwertung

Allgemeines: Der Stuhl lässt sich in seine Bestandteile (Sitzschale und Gestell) zerlegen und sortieren.

Metallteile: Sämtliche Metallteile der Four Design-Stühle können an einer entsprechenden

Annahmestelle abgegeben und recycelt werden. Lackierte Gestelle sind mit einer Pulverbeschichtung versehen, die gemäß Richtlinie 1999/45/EG als ungefährlich für die Umwelt eingestuft wurde.

Kunststoffschalen: Die aus glasfaserverstärktem PP hergestellten Kunststoffschalen von Four Design können recycelt werden. Die Schalen werden zu Granulat verarbeitet, das sich für neue Sitzschalen verwenden lässt.

Bezug und Furnierschalen können konstruktionsbedingt nicht recycelt werden. Daher sind diese der fachgerechten Entsorgung zuzuführen.

Pflege und Reinigung

Siehe hierzu unsere Broschüre, Pflegeanleitung.

http://www.fourdesign.dk/pdf/FourDesign_Cleaning.pdf

